



Midea Europe GmbH
Eisenstrasse 9c
65428 Rüsselsheim
Tel: +49 6142 835 94 0
Fax: +49 6142 835 94 21

**Bedienungsanleitung für
Infrarot Fernbedienung RG58**

für Mission Serie

Konstruktion und Spezifikationen können zur Produktverbesserung ohne vorherige Ankündigung geändert werden. Zu Details fragen Sie den Verkaufsvertreter oder Hersteller.

Technische Änderungen, Irrtümer und Druckfehler vorbehalten. Stand 02/2015

INH

Spezifikationen der Fernbedienung	2
Bedienungstasten	3
LCD-Anzeigen.....	6
Verwendung der Tasten	7
Auto-Betrieb	7
Kühlen/Heizen/Lüfterbetrieb	7
Trocknungsbetrieb	8
Einstellung der Luftstromrichtung.....	8
Timer-Betrieb.....	9
Umgang mit der Fernbedienung	13

HINWEIS:

- Die Tastengestaltung basiert auf einem typischen Modell und kann leicht von Ihrem tatsächlich erworbenen Modell abweichen. Die tatsächliche Form soll Vorrang haben.
- Alle beschriebenen Funktionen werden von der Einheit erledigt. Wenn die Einheit eine Funktion nicht hat, passiert beim Drücken der entsprechenden Taste auf der Fernbedienung nichts.
- Falls es größere Unterschiede zwischen der Erläuterung der Fernbedienung und der BETRIEBSANLEITUNG bei der Funktionsbeschreibung gibt, soll die Beschreibung der BETRIEBSANLEITUNG Vorrang haben.

Spezifikationen der Fernbedienung

Modell	RG 58
Nennspannung	3,0V (Batterien R03/LR03 2x)
Signalempfangsbereich	8m
Umgebungsbedingungen	-5°C ~ 60°C

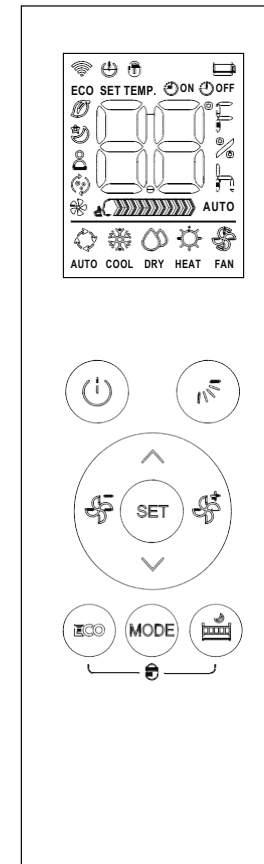

Funktionen der Tasten

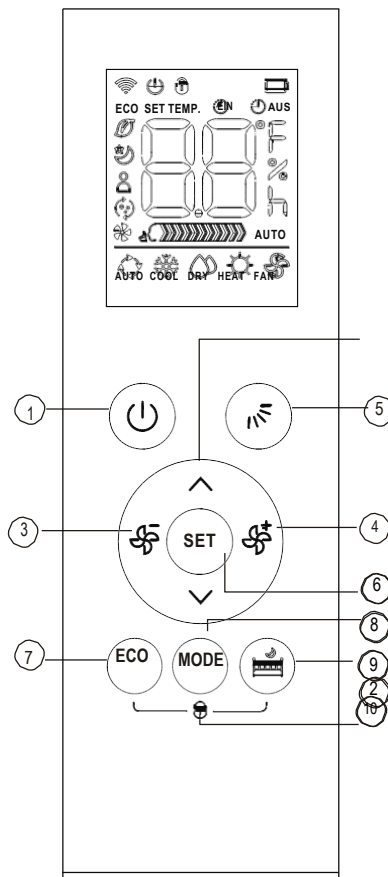

1 **Taste ON/OFF** ()
Diese Taste schaltet die Klimaanlage ON und OFF.

2 **UP-Taste** ()
Mit dieser Taste erhöhen Sie die eingestellte Temperatur oder die Stunden der Timer-Einstellung.

DOWN-Taste ()
Mit der Taste verringern Sie die eingestellte Temperatur oder Timer-Standard-einstellung.

HINWEIS

- Wenn die Klimaanlage in der Betriebsart Heizen ist mit einer eingestellten Temperatur von 17°C arbeitet, drücken Sie die Taste zwei Mal hintereinander, um die Frostschutzheizung auf 8 Grad einzuschalten. Das Display der Inneneinheit zeigt FP .

3 **FAN-Taste** ()
Dient der Auswahl der Lüftergeschwindigkeit in vier Stufen: **HIGH** **MED** **LOW** **AUTO**

HINWEIS

- Halten Sie diese Taste mindestens 2 Sekunden lang gedrückt, um den Leise-Modus **Silent** ein-/auszuschalten. Wegen des langsamen Kompressorbetriebs kann das zu unzureichender Kühl- oder Heizwirkung führen.
- Drücken der Fan-Taste (), MODE-Taste, ON/OFF oder ECO-Taste beendet die Silent-Funktion.

4 **FAN-Taste** ()
Dient zur Auswahl der Lüftergeschwindigkeit in 4 Stufen:
AUTO → LOW → MED → HIGH

In den Betriebsarten AUTO und DRY können Sie die Lüftergeschwindigkeit nicht ändern.

HINWEIS

- Halten Sie diese Taste mindestens 2 Sekunden lang gedrückt um den **Turbo**-Modus einzuschalten/auszuschalten. Mit der Turbo-Funktion kann die Anlage die vorgegebene Temperatur beim Kühlen oder Heizen in kürzester Zeit erreichen. (Falls die Inneneinheit diese Funktion nicht hat, hat das Drücken dieser Taste keine entsprechende Wirkung.)

3

Funktionen der Tasten

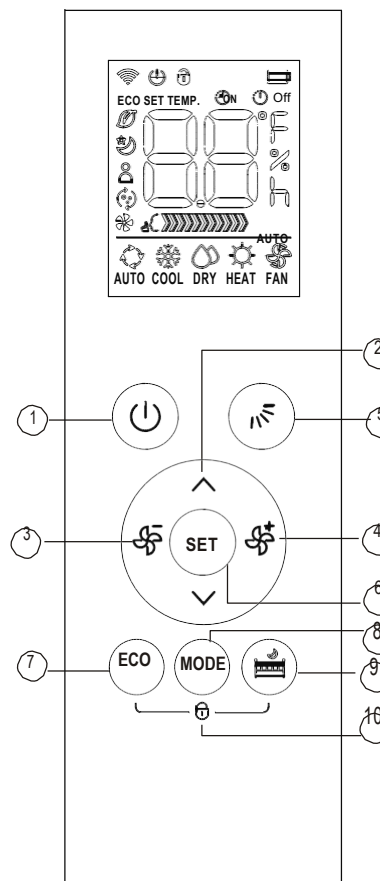

5 **Taste Swing** ()
Starte und stoppt die Bewegung des horizontalen Lüftungsgitters. Halten Sie diese Taste 2 Sekunden gedrückt, um die Bewegung des vertikalen Lüftungsgitters zu beginnen/anzuhalten.

6 **SET-Taste**

Dient zum Auslösen der folgenden Funktionen in der nachstehenden Abfolge zusammen mit den Tasten & .

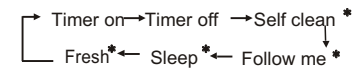

(* kennzeichnet optionale Funktionen)

Drücken Sie die SET-Taste zur Auswahl der gewünschten Funktion, so dass das gewählte Symbol im Anzeigebereich blinkt, dann drücken Sie oder zur Bestätigung.

SLEEP-Funktion ()

Sie kann die angenehmste Temperatur einhalten und Energie sparen. Diese Funktion gibt es nur in den Betriebsarten COOL, HEAT oder AUTO. Details finden Sie bei Sleep-Funktion in der BETRIEBSANLEITUNG

* **FRESH-Funktion** () (optional)

Bei aktivierter Funktion FRESH wird der Ionisator/Plasma-Staubsammler (je nach Modell) eingeschaltet und hilft dabei, Pollen und Verschmutzungen aus der Luft zu entfernen.

* **Funktion SELF CLEAN** () (optional) Im Modus SELF CLEAN reinigt und trocknet die Klimaanlage den Verdampfer automatisch und hält ihn für den nächsten Betrieb frisch.

* **Funktion FOLLOW ME** () (optional) Wenn die Funktion Follow Me aktiviert ist, zeigt das Fernbedienungs-Display die tatsächliche Temperatur an Ihrem Ort an. Die Fernbedienung sendet diesen Wert alle 3 Minuten zur Klimaanlage, bis die Taste FOLLOW ME erneut gedrückt wird.

4

Funktionen der Tasten

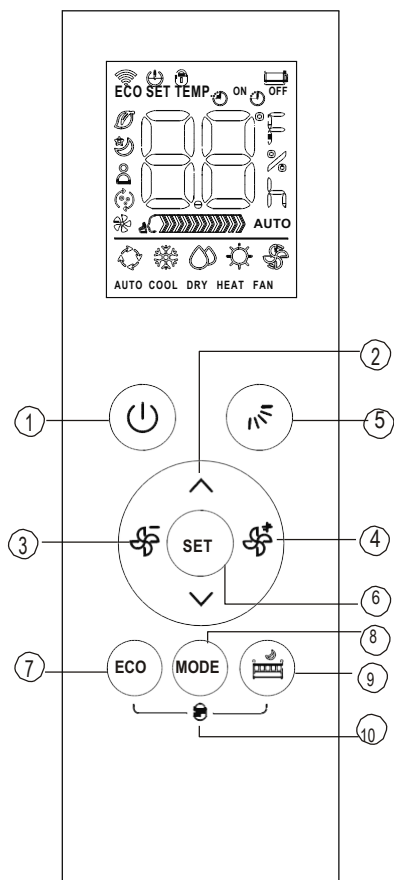

7 ECO-Taste

Dient zum Wechseln in den Energiesparmodus. Wenn Sie diese Taste im Kühl-Betrieb drücken, passt die Fernbedienung die Temperatur automatisch auf 24°C und die Lüftergeschwindigkeit auf Auto an, um

Energie zu sparen (aber nur, wenn die eingestellte Temperatur geringer als 24°C ist). Wenn die eingestellte Temperatur zwischen 24°C und 30°C liegt, ändert ein Druck auf die Taste ECO die Lüftergeschwindigkeit auf Auto und lässt die eingestellte Temperatur unverändert.

HINWEIS:

- Das Drücken der Taste ON/OFF, eine Änderung der Betriebsart oder die Einstellung der Temperatur auf weniger als 24°C beendet den ECO-Betrieb.

- Im ECO-Betrieb sollte die eingestellte Temperatur 24°C oder höher sein. Das kann zur unzureichenden Kühlung führen. Wenn Ihnen das unangenehm ist, drücken Sie die Taste ECO zum Beenden nochmal.

8 MODE-Taste

Mit dieser Taste wechseln Sie die Betriebsart der Klimaanlage in nachstehender Abfolge:

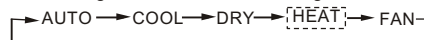

HINWEIS Wählen Sie bitte nicht die Betriebsart HEAT, falls Ihre gekaufte Anlage ein Nur-Kühl-Modell ist. Das Nur-Kühl-Modell hat keinen Heizmodus.

9 Taste NICHT STÖREN ()

Durch Drücken dieser Taste schalten Sie die Anzeige der Inneneinheit und den Signalton der Klimaanlage aus, die Lüftergeschwindigkeit auf Low und schaffen damit eine angenehme und ruhige Umgebung. Zum Beenden dieser Funktion drücken Sie erneut darauf. Im Modus NICHT STÖREN leuchtet die Anzeige 10 Sekunden lang bei der Einstellung des Modus, der Temperatur oder Lüftergeschwindigkeit usw.

10 LOCK-Funktion

Drücken Sie die Tasten ECO und  gleichzeitig, um die Tastatur zu sperren oder zu entsperren.



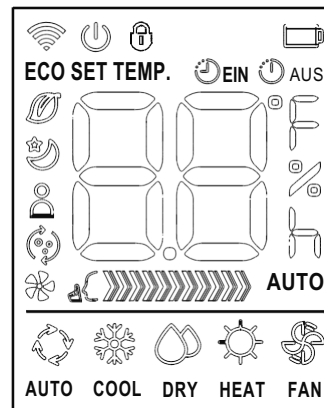

LCD-Anzeigen

Beim Einschalten der Fernbedienung werden Informationen angezeigt.





Betriebsart-Anzeige







-  Wird angezeigt, wenn Daten übertragen werden.
-  Wird angezeigt, wenn die Fernbedienung ON ist.
-  Batterieanzeige (Batteriewechselanzeige)
-  Zeigt an, dass die LOCK-Funktion aktiviert ist
- ECO** Wird beim Betrieb im ECO-Modus angezeigt





 **ON** Wird angezeigt, wenn die Zeit TIMER ON eingestellt ist.

 **OFF** Wird angezeigt, wenn die Zeit TIMER OFF eingestellt ist.

 Zeigt die eingestellte oder die Raum-Temperatur oder die Zeit bei der TIMER-Einstellung.

-  Zeigt, dass die Klimaanlage im Modus Follow me arbeitet
-  Wird beim Fresh-Modus angezeigt.
-  Wird im Modus Self clean angezeigt.
-  Wird angezeigt, wenn Funktion Silent aktiviert ist.
-  Wird im Sleep-Modus angezeigt.

Indikator Lüftergeschwindigkeit

-  Geringe Geschwindigkeit
-  Mittlere Geschwindigkeit
-  Hohe Geschwindigkeit
-  Automatische Lüftergeschwindigkeit **AUTO**

Hinweis:

Alle in der Abbildung dargestellten Anzeigen dienen lediglich der Veranschaulichung. Beim tatsächlichen Betrieb werden auf den Anzeigefeld nur die zur Funktion gehörenden Zeichen angezeigt.

Verwendung der Tasten

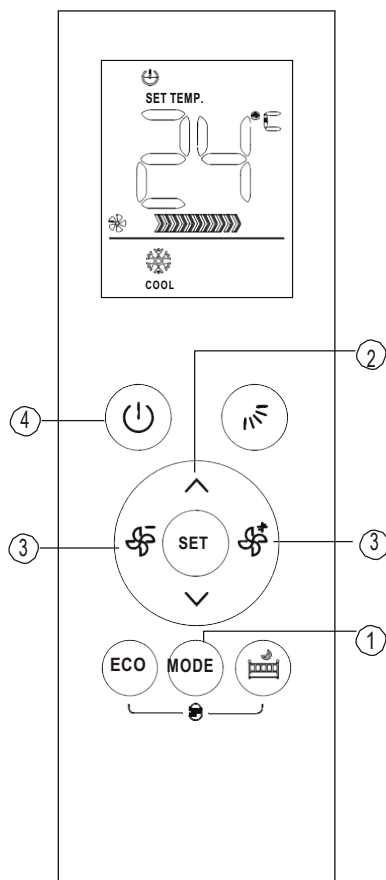

Auto-Betrieb

Prüfen Sie, dass die Anlage angeschlossen ist und Strom anliegt. Die Anzeige OPERATION im Anzeigefeld der Inneneinheit beginnt zu blinken.

1. Für die Auswahl Auto drücken Sie die Taste **MODE**.
2. Mit den Tasten **UP/DOWN** stellen Sie die gewünschte Temperatur ein. Die Temperatur kann im Bereich von 17°C~ 30°C in Schritten von 1°C eingestellt werden.
3. Zum Einschalten der Klimaanlage drücken Sie die Taste **ON/OFF**.

HINWEIS

1. In der Betriebsart AUTO kann die Klimaanlage selbst logisch die Betriebsart Kühlen, Lüfter und Heizen auswählen, indem sie die Differenz zwischen der tatsächlichen Umgebungszimmertemperatur und der an der Fernbedienung eingestellten Temperatur misst.
2. In der Betriebsart Auto können Sie die Lüftergeschwindigkeit nicht umstellen. Sie wird automatisch geregelt.
3. Falls Ihnen die Betriebsart AUTO nicht angenehm ist, können Sie die gewünschte Betriebsart manuell wählen.

Kühlen/Heizen/Lüfterbetrieb

Prüfen Sie, dass die Anlage angeschlossen ist und Strom anliegt.

1. Drücken Sie die Taste **MODE** für die Auswahl der Betriebsart COOL, HEAT (nur Kühl- & Heiz-Modelle) oder FAN.
2. Mit den Tasten **UP/DOWN** stellen Sie die gewünschte Temperatur ein. Die Temperatur kann im Bereich von 17°C~ 30°C in Schritten von 1°C eingestellt werden.
3. Mit der Taste **FAN** wählen Sie die Lüftergeschwindigkeit in vier Stufen aus – Auto, Low, Med oder High.
4. Zum Einschalten der Klimaanlage drücken Sie die Taste **ON/OFF**.

HINWEIS

In der Betriebsart FAN wird die Temperatureinstellung auf der Fernbedienung nicht angezeigt und die Raumtemperatur kann nicht geregelt werden. In diesem Fall können nur die Schritte 1, 3 und 4 ausgeführt werden.

Verwendung der Tasten

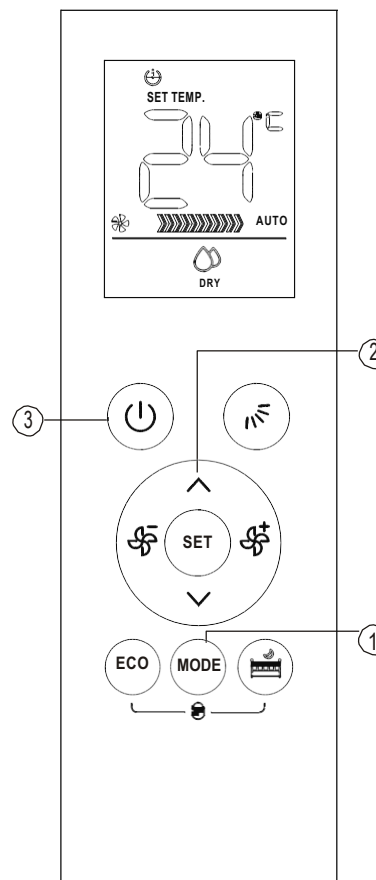

Trocknungsbetrieb

Prüfen Sie, dass die Anlage angeschlossen ist und Strom anliegt. Die Anzeige OPERATION im Anzeigefeld der Inneneinheit beginnt zu blinken.

1. Für die Auswahl der Betriebsart DRY drücken Sie die Taste **MODE**.
2. Mit den Tasten **UP/DOWN** stellen Sie die gewünschte Temperatur ein. Die Temperatur kann im Bereich von 17°C~ 30°C in Schritten von 1°C eingestellt werden.
3. Zum Einschalten der Klimaanlage drücken Sie die Taste **ON/OFF**.

HINWEIS

Im Trocknungsbetrieb können Sie die Lüftergeschwindigkeit nicht umstellen. Sie wird bereits automatisch geregelt.

Einstellung der Luftstromrichtung

Mit der Taste SWING  starten oder stoppen Sie die Bewegung des horizontalen Lüftungsgitters. Das horizontale Lüftungsgitter schwenkt automatisch auf und ab. Wenn Sie diese Taste 2 Sekunden lang gedrückt halten, schwenkt das vertikale Lüftungsgitter nach links und rechts

HINWEIS: Falls sich das Lüftungsgitter zu einer Position bewegen sollte, welche die Kühl- oder Heizwirkung der Klimaanlage beeinträchtigt, würde es automatische die Richtung des Schwenkens / der Bewegung ändern.

Timer-Betrieb

Mit der Taste SET kann die Auto-On/Off Zeit der Einheit eingestellt werden.

Zur Einstellung der Auto-On Zeit.

1. Drücken Sie SET, so dass die Anzeige Timer-ON"  ON

erscheint und blinkt. Die letzte Zeiteinstellung für Auto-On und das Signal "h" werden im LCD-Anzeigebereich angezeigt. Jetzt ist sie zum Zurücksetzen der Auto-On Zeit und für den START des Betriebs bereit.

2. Drücken Sie \wedge oder \vee zur Einstellung der gewünschten Auto-On-Zeit. Mit jedem Tastendruck erhöht/verringert sich die Zeit zwischen 0 und 10 Stunden um jeweils eine halbe Stunde und zwischen 10 und

24 Stunden um je eine Stunde.

3. Sobald die gewünschte Zeit erreicht ist, gibt es drei Sekunden Verzögerung, bevor die Fernbedienung das Signal zur Klimaanlage überträgt. Dann verschwindet das Signal "h", die Anzeige Timer On bleibt und die eingestellte Temperatur erscheint wieder im LCD-Anzeigefenster.

Zur Einstellung der Auto-Off Zeit.

1. Drücken Sie SET, bis die Anzeige Timer-On

" OFF" erscheint und blinkt und die letzte Auto-Off Zeiteinstellung sowie das Symbol "h" im LCD-Anzeigefeld angezeigt werden. Jetzt ist sie zum Zurücksetzen der Auto-Off Zeit und für den STOP des Betriebs bereit.

2. Drücken Sie \wedge oder \vee zur Einstellung der gewünschten Auto-Off-Zeit. Mit jedem Tastendruck erhöht/verringert sich die Zeit zwischen 0 und 10 Stunden um jeweils eine halbe Stunde und zwischen 10 und 24 Stunden um je eine Stunde.

3. Sobald die gewünschte Zeit erreicht ist, gibt es drei Sekunden Verzögerung, bevor die Fernbedienung das Signal zur Klimaanlage überträgt. Dann verschwindet das Signal "h", die Anzeige Timer Off bleibt und die eingestellte Temperatur erscheint wieder im LCD-Anzeigefenster.

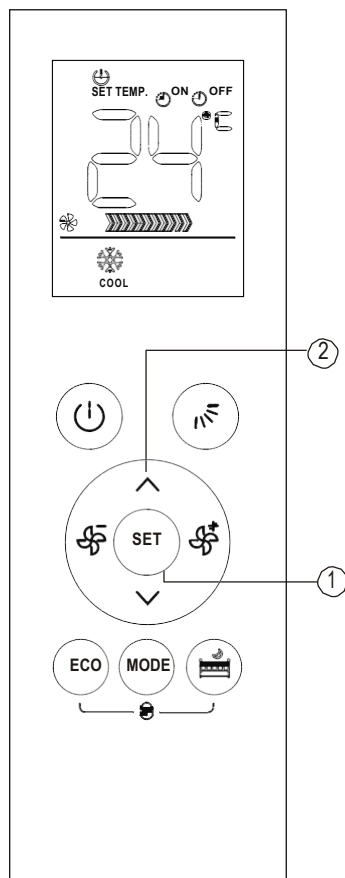

VORSICHT

- Wenn Sie den Timer-Betrieb einstellen, überträgt die Fernbedienung das Timer-Signal zur angegebenen Zeit automatisch zur Inneneinheit. Platzieren Sie die Fernbedienung deshalb an einer solchen Stelle, so dass sie das Signal problemlos zur Inneneinheit übertragen kann.
- Die für die Timer-Funktion per Fernbedienung eingestellte effektive Betriebszeit ist auf folgende Einstellungen beschränkt: 0,5; 1,0; 1,5; 2,0; 2,5; 3,0; 3,5; 4,0; 4,5; 5,0; 5,5; 6,0; 6,5; 7,0; 7,5; 8,0; 8,5; 9,0; 9,5; 10; 11; 12; 13; 14; 15; 16; 17; 18; 19; 20; 21; 22; 23 und 24.

Beispiel Timer-Einstellung

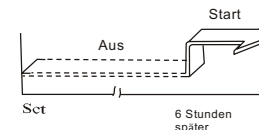

TIMER ON (Auto-On Betrieb)

Die Funktion TIMER ON ist hilfreich, wenn die Anlage automatisch einschalten soll, bevor Sie nach Hause kommen. Die Klimaanlage startet automatisch zur eingestellten Zeit.

Beispiel:

Zum Einschalten der Klimaanlage in 6 Stunden.

1. Drücken Sie die Taste SET zur Auswahl TIMER ON, so dass die letzte Einstellung der Einschaltzeit und das Symbol "H" im Anzeigefeld angezeigt werden.
2. Drücken Sie \wedge oder \vee zur Anzeige von "6.0h" in der Anzeige TIMER ON der Fernbedienung.
3. Warten Sie drei Sekunden, bis die Digitalanzeige wieder die Temperatur zeigt. Der " ON" Indikator bleibt an und diese Funktion ist aktiviert.

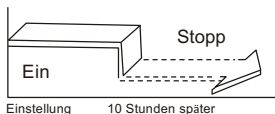

TIMER OFF

(Auto-Off Betrieb)

Die Funktion TIMER OFF ist hilfreich, wenn die Anlage automatisch ausschalten soll, nachdem Sie zu Bett gehen. Die Klimaanlage schaltet zur eingestellten Zeit automatisch aus.

Beispiel:

Zum Ausschalten der Klimaanlage in 10 Stunden.

1. Drücken Sie die Taste SET zur Auswahl TIMER OFF, so dass die letzte Einstellung der Ausschaltzeit und das Symbol "h" im Anzeigefeld angezeigt werden.
2. Drücken Sie \wedge oder \vee zur Anzeige von "10h" in der Anzeige TIMER OFF der Fernbedienung.
3. Warten Sie drei Sekunden, bis der Digitalanzeigebereich wieder die Temperatur anzeigt. Der

"OFF" Indikator bleibt an und diese Funktion ist aktiviert.

KOMBINIERTER TIMER

(Gleichzeitige Einstellung der Timer ON und OFF)

TIMER OFF → TIMER ON

(Ein → Stopp → Start Betrieb)

Diese Funktion ist hilfreich, wenn die Klimaanlage ausschalten soll, nachdem Sie zu Bett gegangen sind und morgens wieder einschalten soll, wenn Sie aufwachen oder nach Hause zurückkehren.

Beispiel:

Um die Klimaanlage 2 Stunden nach der Einstellung auszuschalten und sie nach 10 Stunden wieder einzuschalten.

1. Zur Auswahl von TIMER OFF drücken Sie die Taste SET.
2. Drücken Sie \wedge oder \vee zur Anzeige von 2.0h auf der Anzeige TIMER OFF.
3. Zur Auswahl von TIMER ON drücken Sie die Taste SET.
4. Drücken Sie \wedge oder \vee zur Anzeige von 10h auf der Anzeige TIMER OFF.
5. Warten Sie drei Sekunden, bis der Digitalanzeigebereich wieder die Temperatur anzeigt. Die "ON & OFF" Anzeigen bleiben an und die Funktion ist aktiviert.

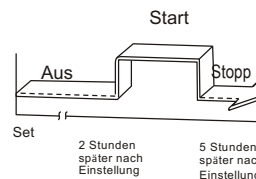

TIMER ON → TIMER OFF

(Off → Start → Stop operation)

Diese Funktion ist hilfreich, wenn die Klimaanlage einschalten soll, bevor Sie aufwachen und ausschalten soll, nachdem Sie das Haus verlassen.

Beispiel:

Zum Einschalten der Klimaanlage 2 Stunden nach der Einstellung und zum Ausschalten 5 Stunden nach der Einstellung.

1. Zur Auswahl von TIMER ON drücken Sie die Taste SET.
2. Drücken Sie \wedge oder \vee zur Anzeige von 2.0h auf der Anzeige TIMER ON zeigt.
3. Zur Auswahl von TIMER OFF drücken Sie die Taste SET.
4. Drücken Sie \wedge oder \vee zur Anzeige von 5.0h auf der Anzeige TIMER OFF.
5. Warten Sie drei Sekunden, bis der Digitalanzeigebereich wieder die Temperatur anzeigt.

Die "ON" & "OFF" Indikatoren bleiben an und die Funktion ist aktiviert.

Umgang mit der Fernbedienung

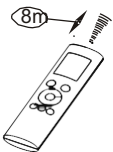

Ort der Fernbedienung.

- Verwenden Sie die Fernbedienung in einem Umkreis von 8 Metern vom Gerät und richten sie auf den Empfänger. Der Empfang wird akustisch bestätigt.

⚠ VORSICHT

- Die Klimaanlage arbeitet nicht, falls Vorhänge, Türen oder andere Dinge die Signalübertragung von der Fernbedienung zur Inneneinheit blockieren.
- Lassen Sie keine Flüssigkeiten in die Fernbedienung eindringen. Setzen Sie die Fernbedienung keiner Hitze oder direkten Sonnenbestrahlung aus.
- Falls der Infrarotempfänger der Inneneinheit direktem Sonnenlicht ausgesetzt ist, funktioniert die Klimaanlage eventuell nicht richtig. Verhindern Sie mit Vorhängen, dass direktes Sonnenlicht auf den Empfänger trifft. Falls andere elektrische Geräte auf die Fernbedienung reagieren, positionieren Sie diese Geräte anders oder fragen Ihren Händler vor Ort.
- Lassen Sie die Fernbedienung nicht fallen. Gehen Sie sorgsam damit um. Stellen Sie keine schweren Dinge auf die Fernbedienung und treten nicht darauf.

Halterung für die Fernbedienung (optional)

- Mit der Halterung für die Fernbedienung (nicht mitgeliefert, separat erhältlich) kann die Fernbedienung an einer Wand oder einem Pfeiler angebracht werden.
- Vor der Montage der Fernbedienung prüfen Sie, dass die Klimaanlage die Signale richtig empfängt.
- Befestigen Sie die Fernbedienung mit zwei Schrauben.
- Zum Befestigen oder Abnehmen der Fernbedienung schieben Sie dies in der Halterung auf oder ab.

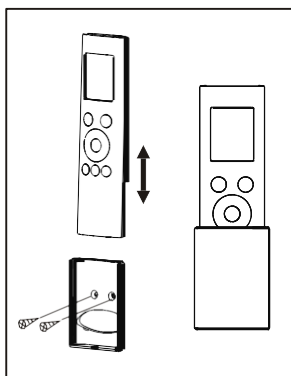

(1)

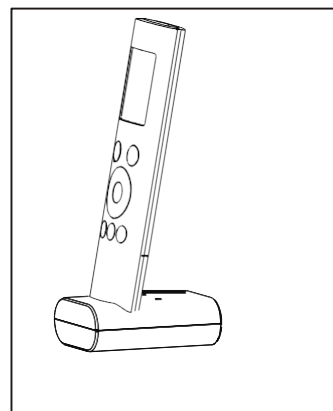

(2)

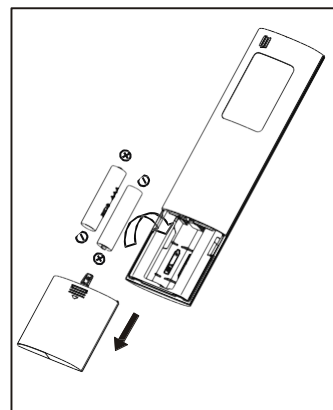

Batterien austauschen

Folgende Situationen deuten auf leere Batterien hin. Ersetzen Sie alte Batterien durch neue.

- Der Bestätigungston ertönt nicht, wenn ein Signal übertragen wird.
- Der Indikator geht aus.

Die Fernbedienung verwendet zwei Trockenbatterien (R03/LR03X2) im Gehäuse auf der Rückseite unter einer Abdeckung.

- (1) Entfernen Sie die Abdeckung von der Rückseite der Fernbedienung.
- (2) Entnehmen Sie die alten Batterien und setzen neue ein. Achten Sie auf die richtige Polung von (+) und (-).
- (3) Bringen Sie die Abdeckung wieder an.

HINWEIS: Beim Entfernen der Batterien geht die Programmierung der Fernbedienung verloren. Nach dem Batteriewechsel muss die Fernbedienung neu programmiert werden.

⚠ VORSICHT

- Mischen Sie keine alten und neuen Batterien oder Batterien unterschiedlicher Typen.
- Entnehmen Sie die Batterien aus der Fernbedienung, falls diese 2 oder 3 Monate lang nicht genutzt wird.
- Entsorgen Sie Batterien nicht als allgemeinen Hausmüll. Für solchen Müll ist eine getrennte Sammlung zur Aufbereitung nötig.